

Robertshaw®

RS8210

Installation Manual

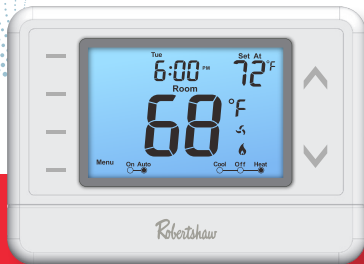

Thank you for purchasing a Robertshaw® thermostat. This manual will describe how to install and test the Robertshaw **RS8210** thermostat.



Scan to access French installation manual.

Spanish instructions are located on page 22 of this manual.

Thermostat System Types

Gas, Oil, or Electric Heat with Air Conditioning
Heat Pumps (with or without auxiliary or emergency heat)
Multi-Stage Systems
Heat-Only, including for Floor and Wall-Furnace
Cool-Only
750 Millivolt Heating Systems

Table of Contents

Installation	1-5
Thermostat Quick Reference	6-7
Wiring	8-13
Wiring Diagrams	14-15
Installer Setup Menu	16-19
Programming	20

Power Type

- Battery Power
- Hardwire (Common Wire)

IMPORTANT SAFETY WARNING:

- Always turn off the power at the main power source by unscrewing fuse or switching circuit breaker to the off position before installing, removing, cleaning or servicing thermostat.
- Read all of the information in this manual before installing or programming this thermostat.
- This is a 24V AC low voltage thermostat. Do not install on voltages higher than 30V AC.
- All wiring must conform to local and national building and electrical codes and ordinances.
- Do not short (jumper) across terminals on the gas valve or at the system control to test installation. This will damage the thermostat and void the warranty.

Specifications	
Temperature Display Range	32°F to 99°F (0°C to 40°C)
Temperature Control Range	41°F to 90°F (5°C to 32°C)
Load Rating	1 amp per terminal, 1.5 amp maximum all terminals combined
Display Accuracy	± 1°F
Differential	Heating is adjustable from 0.2°F to 2.0°F Cooling is adjustable from 0.2°F to 2.0°F
Power Source	18 to 30 VAC, NEC Class II, 50/60 Hz for hardwire (common wire)- Battery power from 2 AA alkaline batteries
Operating Ambient Temperature	32°F to +105°F (0°C to +41°C)
Operating Humidity	90% non-condensing maximum
Dimensions	5.3"W x 3.8"H x 1.1"D

Install the thermostat 4 to 5 feet above the floor in an area with good air circulation and average temperature.

For new installations, mount thermostat on an inside wall, 4-5 feet above the floor.

Do not install the thermostat in the following locations:

- Behind a door
- In a corner
- Near air vents
- In direct sunlight
- With an outside wall behind the thermostat
- Near any heat or steam generating fixtures
- Near any concealed pipes or chimneys

Installation at these locations will affect thermostat operation.

INSTALLATION

Wallplate Installation

- ① Horizontal Mount
- ② Vertical Mount

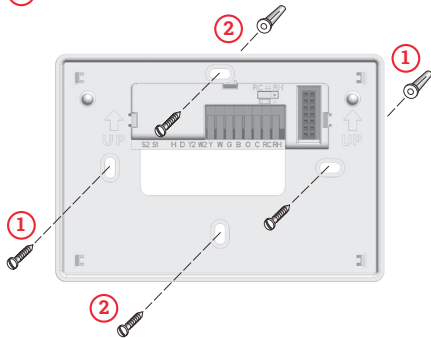

For a vertical mount, put screws on the top and bottom.
For a horizontal mount, put screws on the left and the right.



Caution: Electrical Hazard

Disconnect power before installing this product. Failure to do so can cause electric shock or equipment damage.



Mercury Notice

This product is mercury-free. However, if this product is replacing a control which contains mercury, it needs to be disposed of properly. Contact your local waste management authority for instructions regarding recycling and proper disposal of the control.

MOUNTING & BATTERY INSTALLATION

Mounting Thermostat

Align the 2 tabs on the faceplate with the corresponding slots on the back of the thermostat, then push gently until the thermostat snaps into place.

Battery Installation

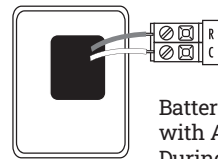

Battery installation is optional if used with AC power (the C terminal is connected). During power outages, the batteries will save settings and power the display.

Important:

High quality alkaline batteries are recommended. Rechargeable batteries or low quality batteries are not recommended.

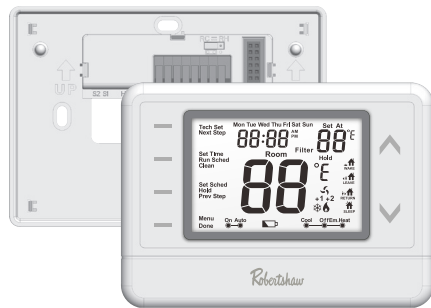

Insert 2 AA alkaline batteries (included).

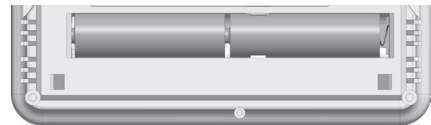

THERMOSTAT QUICK REFERENCE

Getting to Know Your Thermostat (RS8210)

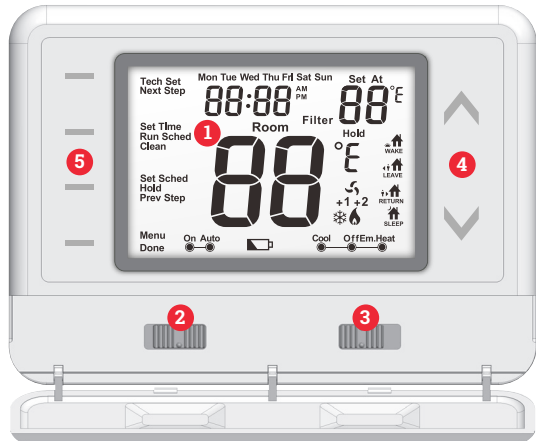

- 1 LCD Screen
- 2 Fan Switch
- 3 System Switch
- 4 Temperature Set-Point Buttons
- 5 User Buttons

THERMOSTAT QUICK REFERENCE

Getting to Know Your Thermostat (RS8210)

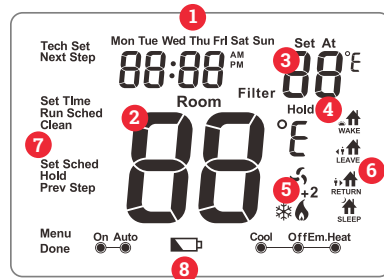

- 1 Days of the week and time
- 2 Indicates the current room temperature
- 3 Displays the user selectable set-point temperature
- 4 Hold is displayed when thermostat program is overridden
- 5 **System Operation Indicators:**
If these icons are flashing, there is a 5-minute delay for compressor protection
- 6 **Programmable Time Periods:**
Residential uses 4 time periods - WAKE, RETURN, LEAVE and SLEEP
- 7 **Program Menu Options:**
Displays different options during programming
- 8 **Low Battery Indicator:**
Replace batteries when this indicator is shown

1 Turn Off Power to Heating/Cooling System

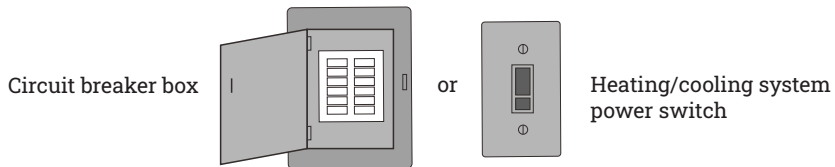

2 Remove Old Thermostat

Remove old thermostat, but leave wallplate with wires attached.

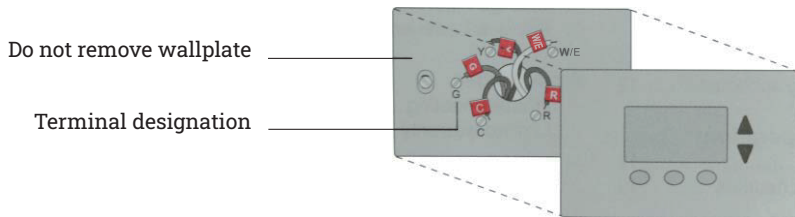

3 Label Wires with Tags

Label the wires using the supplied wire labels as you disconnect them.

Wiring Labels

Apply these wiring labels to each wire with the appropriate terminal designation as you remove it from the existing thermostat.

B	B	Y2	Y2	C	C	E	E	F	F
G	G	H	H	L	L	O	O	P	P
R	R	RC	RC	RH	RH	T	T	U	U
V/VR	V/VR	W	W	W1	W1	W2	W2	W3	W3
X	X	X1	X1	X2	X2	Y	Y	Y1	Y1
AUX	AUX								

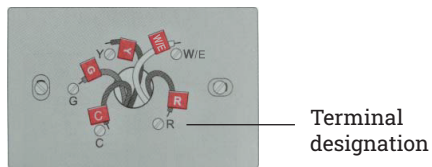

4 Separate Wallplate from New Thermostat

Remove wallplate from the new thermostat and mount onto wall.

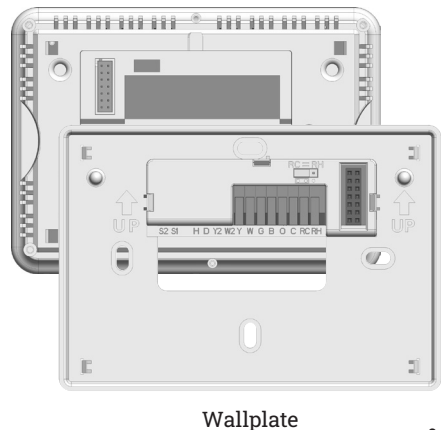

5 Mount Wallplate for New Thermostat

Mount the new wallplate using the included screws and anchors.

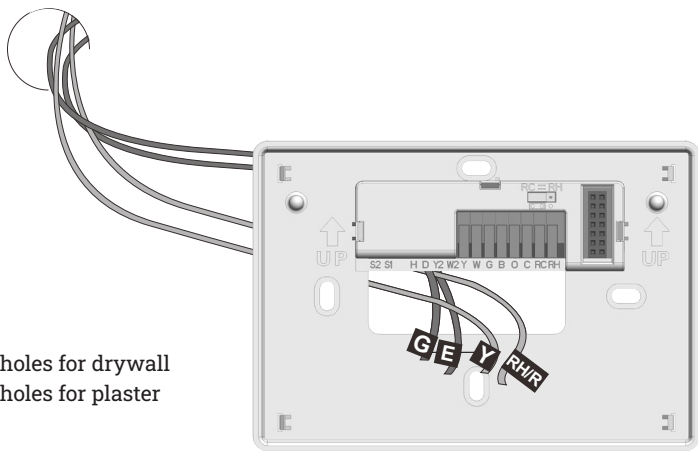

Drill 3/16-in. holes for drywall
Drill 3/16-in. holes for plaster

6 Connect Wires

Simply match wire labels.

If labels do not match letters on the thermostat, check “Alternate Wiring (Conventional Systems)” on page 12 and connect to terminal as shown (see notes, below).

Insert wires into
push-pin terminals

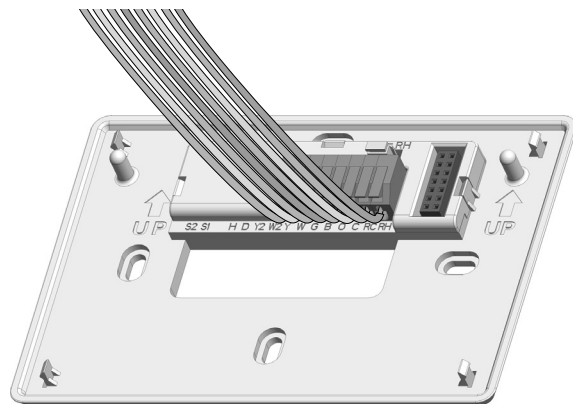

Alternate Wiring (Conventional Systems)

If labels do not match letters on the thermostat, check the chart below and connect to terminal as shown here (See notes, below).

- 1 If there is a **C** or **X** wire available, then you can connect with **C** terminal. If there is no **C** or **X** wire, then no need to connect with **C** terminal.
- 2 If you have a **heat pump** without auxiliary/backup heat, connect either the **O** or **B**, not both. If you do not have a **heat pump**, do not connect **O** or **B**. Wrap bare end of wire with electrical tape.
- 3 Place a jumper (piece of wire) between **Y** and **W** if you are using a heat pump without auxiliary/backup heat.

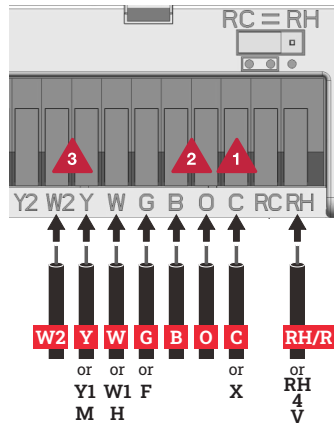

Terminal Designations

Terminal	1 Heat 1 Cool / 2 Heat 1 Cool Heat Pump System	1 Heat 1 Cool / 2 Heat 1 Cool Conventional System
RH/R	Transformer Power	Transformer Power
C	Transformer Common	Transformer Common
B	Reversing Valve/Energized in Heat	Energized in Heat
O	Reversing Valve/Energized in Cool	Energized in Cool
G	Fan Relay	Fan Relay
W/E	First Stage of Emergency Heat	First Stage of Heat
W2	Second Stage of Heat/ Emergency Heat	
Y	First Stage of Heat & Cool	

WIRING DIAGRAMS

- 1** Power supply.
- 2** Use either O or B terminals for reversing valve.
- 3** Optional 24 VAC common connection when thermostat is used in battery power mode.
- 4** Jumper (not supplied).

2H/1C Heat Pump System

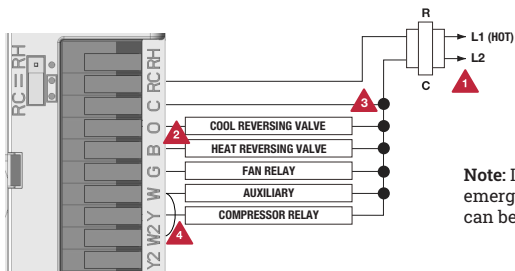

Note: In many systems with no emergency heat relay, a jumper can be used between W and W2.

WIRING DIAGRAMS

Typical 2H/1C Heat Pump System with Separate Emergency Heat

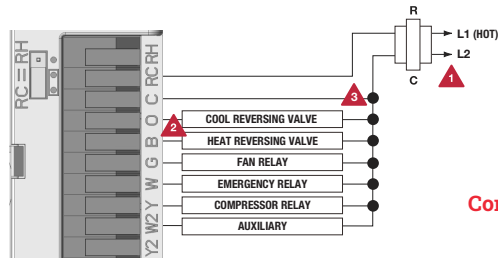

Conventional System 1H/1C, 2H/1C

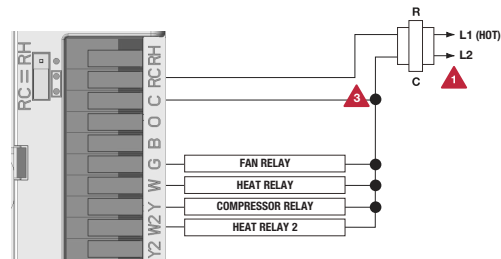

Note: For conventional heating systems, system switch needs to be in the **EMH** position for the first stage of heat.

Note: This thermostat is only compatible with **ONE** transformer systems.

INSTALLER SETUP MENU

This thermostat has an installer setup menu for easy configuration. Follow the procedure below to set up the thermostat to match the specific heating/cooling system.



1. Press **MENU** button.
2. Press and hold **TECH SET** for 3 seconds.
3. Configure the installer options as desired using the table below.
4. Use **▲** or **▼** keys to change settings and **NEW STEP** or **PREV STEP** to move from one step to another.
Note: Only press **DONE** when you want to exit the Installer Setup options.

Tech Setup Steps	LCD Will Show	Adjustment Options	Default
<p>Filter Change Reminder</p> <p>This setting will flash a reminder in the display after the elapsed run time to remind the user to change the filter. The OFF setting will disable this feature.</p>	<p>FILTER OFF</p> <p>SE</p>	<p>The filter change reminder can be adjusted from OFF to 2000 hours in 50 hour increments</p>	OFF
<p>Room Temperature Calibration</p> <p>This setting allows the installer to change the calibration of the room temperature display so that, for example, the thermostat would read 72° instead of 70°.</p>	<p>CALIBRATE</p> <p>0°F</p>	<p>The room temperature display can be adjusted to read up to 4° above or below the factory calibrated temperature.</p>	0



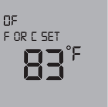

INSTALLER SETUP MENU

Tech Setup Steps	LCD Will Show	Adjustment Options	Default
<p>Minimum Compressor On-Time</p> <p>The installer can select the minimum runtime for the compressor to help protect the compressor from short cycling.</p>	<p>MIN COMP</p> <p>0F</p>	<p>The minimum compressor runtime can be adjusted from OFF to 3, 4 or 5 minutes. If 3, 4 or 5 is selected, the compressor will run for at least the selected time before turning off (although the fan may continue to run for a short time).</p>	OFF
<p>Compressor Short Cycle Delay</p> <p>The compressor short cycle delay setting will not allow the compressor to be turned on for 5 minutes after it was last turned off in order to protect the compressor.</p>	<p>COMP DELAY</p> <p>0N</p>	<p>The compressor short cycle delay setting can be removed by selecting OFF.</p>	ON
<p>Cooling Differential</p> <p>The cooling differential is factory preset at 0.5°. This means that whenever the room temperature heats by 0.5° full degree from the temperature setting, the cooling system will turn on. If the cooling system turns on too often, increase the temperature differential.</p>	<p>COOL SWING</p> <p>0.5°F</p>	<p>The cooling differential setting is adjustable from 0.2°F to 2°F.</p>	0.5

INSTALLER SETUP MENU

Tech Setup Steps	LCD Will Show	Adjustment Options	Default
Heating Differential The heating differential is factory preset at 0.4°. This means that whenever the room temperature cools by 0.4° full degree from the temperature setting, the heating system will turn on. If the heating system turns on too often, increase the temperature differential.	HEAT SWING 	The heating differential setting is adjustable from 0.2°F to 2°F.	0.4
Heating Temperature Setpoint Limit This setting allows the installer to set a maximum heat setpoint value. The setpoint temperature cannot be raised above this value.	HEAT LIMIT 	Use the ▲ or ▼ button to select the maximum heat setpoint. Range 41°F - 90°F (5°C- 32°C)	90°
Cooling Temperature Setpoint Limit This setting allows the installer to set a minimum cool setpoint value. The setpoint value temperature cannot be below this value.	COOL LIMIT 	Use the ▲ or ▼ button to select the minimum cooling setpoint. Range 41°F - 90°F (5°C- 32°C)	41°
Temperature Scale Select F for Fahrenheit temperature display or select C for Celsius display.	OF F OR C SET 	*F for Fahrenheit °C for Celsius	°F

INSTALLER SETUP MENU

Tech Setup Steps	LCD Will Show	Adjustment Options	Default
12 or 24 Hour Clock Select between 12 or 24 hour clock setting.		Use the ▲ or ▼ button to select between 12 or 24 hour clock.	12 Hour
Fan Operation Select GAS or ELEC depending on the type of furnace.		Use the ▲ or ▼ button to select between GAS or ELEC fan operation.	ELEC
Beep The thermostat can be configured to make an audible beep when any key is pressed.	BEEP 	If ON is selected, the noise will sound. If OFF is selected, there will be no sound.	ON
Factory Default Reset Restore all setting parameters of thermostat to factory values.	RESET TO DEFAULT 	Select YES and then NEXT to restore the factory values. Select NO to keep the original parameters.	

PROGRAMMING

Set Time of Day and Day of Week (If using programming)

1. Press the **MENU** button.
2. Press **SET TIME**.
3. Day of the week will be flashing.
Use **▲** or **▼** to select the current day of the week.
4. Press **NEXT**.
5. The current hour will be flashing.
Use **▲** or **▼** to select the current hour.
Note: the correct a.m. or p.m. indicator is selected.
6. Press **NEXT**.
7. The minutes will be flashing.
Use **▲** or **▼** to select current minutes.
8. Press **DONE** when completed.

Programming Notes

Keypad Lock

The function of activating your lockout choice takes place after you have exited Technician Setup. After Technician Setup is completed, the settings can be locked out (or unlocked) by holding down the **MENU** button for 3 seconds.

Turn the page to view Spanish instructions.

Robertshaw®

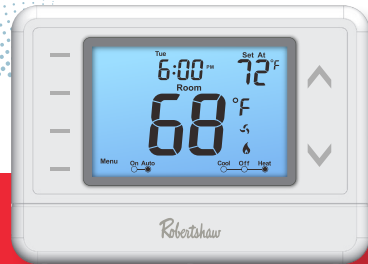

RS8210

Manual de instalación

Gracias por comprar un termostato Robertshaw®. Este manual describe cómo instalar y probar el termostato Robertshaw RS8210.

Tipos de sistemas de termostato

Calefactor de gas, petróleo o eléctrico con aire acondicionado
Bombas de calor (con o sin calefacción auxiliar o de emergencia)
Sistemas multietapa
Solo calefacción, incluyendo calefactores de piso y de pared
Solo frío
Sistemas de calefacción de 750 milivoltios

Índice

Instalación	23-27
Guía rápida del termostato	28-29
Cableado	30-35
Diagramas de cableado	36-37
Menú de configuración del instalador	38-41
Programación	42

Tipo de alimentación

- Alimentación con batería
- Alimentación con cable (cable común)

ADVERTENCIA DE SEGURIDAD IMPORTANTE:

- Apague siempre la energía desde la fuente de alimentación principal desatornillando el fusible o colocando el termomagnético en la posición de apagado antes de instalar, quitar, limpiar o darle mantenimiento al termostato.
- Lea toda la información en este manual antes de instalar o programar este termostato.
- Este es un termostato de bajo voltaje de 24 V CA. No instalar en voltajes superiores a 30 V CA.
- Todo el cableado debe cumplir con los códigos y reglamentos eléctricos y de construcción locales y nacionales.
- No realice un puente en los terminales de la válvula de gas o en el control del sistema para probar la instalación. Esto daña el termostato y anula la garantía.

Especificaciones	
Rango de visualización de temperatura	32 °F a 99 °F (0 °C a 40 °C)
Rango de control de temperatura	41 °F a 90 °F (5 °C a 32 °C)
Carga nominal	1 amperio por terminal, máximo 1.5 amperios todos los terminales combinados
Precisión de la pantalla	± 1 °F (±0.6 °C)
Diferencial	La calefacción es ajustable de 0.2 °F (0.1 °C) a 2.0 °F (1.1 °C) El enfriamiento es ajustable de 0.2 °F (0.1 °C) a 2.0 °F (1.1 °C)
Fuente de alimentación	18 a 30 VCA, NEC Clase II, 50/60 Hz para instalación cableada (cable común) - Con baterías, 2 pilas alcalinas AA
Temperatura ambiente de operación	32 °F a +105 °F (0 °C a +41 °C)
Humedad de operación	90 % máximo, sin condensación
Dimensiones	5.3" (13.5 cm) de ancho × 3.8" (9.7 cm) de alto × 1.1" (2.8 cm) de profundidad.

Instale el termostato de 1.2 a 1.5 metros (4 a 5 pies) del piso en un área con buena circulación de aire y a una temperatura promedio.

Para instalaciones nuevas, monte el termostato en una pared interior, a 1.2-1.5 metros (4-5 pies) del piso.

No instale el termostato en las siguientes ubicaciones:

- Detrás de una puerta
- En un rincón
- Cerca de las rejillas de ventilación
- Bajo luz solar directa
- Con una pared exterior detrás del termostato
- Cerca de cualquier artefacto que genere calor o vapor
- Cerca de cualquier tubería o chimenea oculta

La instalación en estas ubicaciones afecta el funcionamiento del termostato.

INSTALACIÓN

Instalación de la placa de pared

- 1 Montaje horizontal
- 2 Montaje vertical

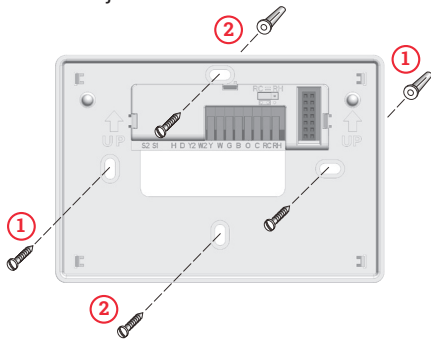

Para un montaje vertical, coloque tornillos en la parte superior e inferior.
Para un montaje horizontal, coloque los tornillos a la izquierda y a la derecha.



Precaución: Peligro eléctrico

Desconecte la alimentación antes de instalar este producto. No hacerlo puede causar descarga eléctrica o daños al equipo.



Aviso sobre mercurio

Este producto no contiene mercurio. Sin embargo, si este producto reemplaza un dispositivo de control que contiene mercurio, debe desecharse de manera adecuada. Comuníquese con la autoridad local de manejo de residuos para obtener instrucciones sobre el reciclaje y la eliminación adecuada del control.

MONTAJE E INSTALACIÓN DE LAS BATERÍAS

Montaje del termostato

Alinee las 2 aletas de la placa frontal con las ranuras correspondientes en la parte posterior del termostato, luego presione suavemente hasta que el termostato encaje en su lugar.

Instalación de las baterías

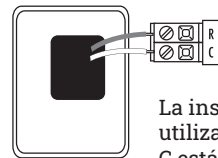

La instalación de baterías es opcional si se utiliza con alimentación de CA (el terminal C está conectado). Durante los apagones, las baterías guardarán la configuración y alimentarán la pantalla.

Importante:

Se recomienda utilizar baterías alcalinas de alta calidad. No se recomiendan las baterías recargables o de baja calidad.

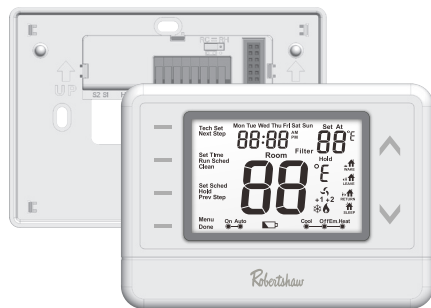

Inserte 2 baterías alcalinas AA (incluidas).



GUÍA RÁPIDA DEL TERMOSTATO

Conozca su termostato (RS8210)

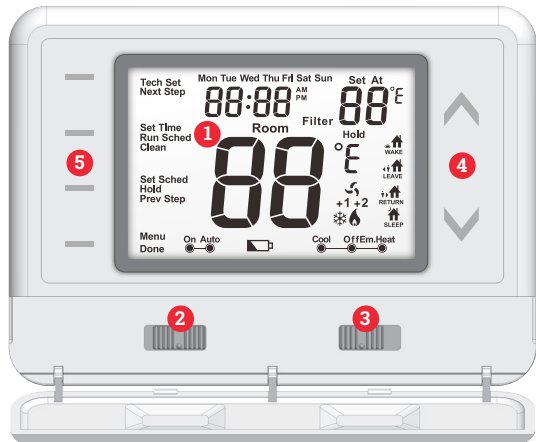

- 1 Pantalla LCD
- 2 Interruptor del ventilador
- 3 Interruptor de sistema
- 4 Botones de ajuste del setpoint
- 5 Botones del usuario

GUÍA RÁPIDA DEL TERMOSTATO

Conozca su termostato (RS8210)

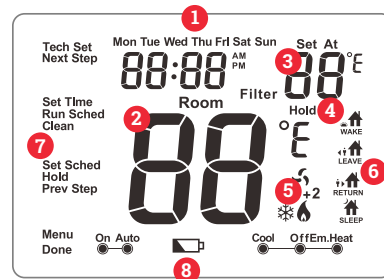

- 1 Días de la semana y hora
- 2 Indica la temperatura actual en la habitación.
- 3 Muestra el ajuste del setpoint seleccionado por el usuario
- 4 Cuando se anula el programa del termostato aparece la palabra "Hold"
- 5 **Indicadores de operación del sistema:** Si estos íconos parpadean, hay un retraso de 5 minutos para la protección del compresor.
- 6 **Periodos de tiempo programables:** La versión residencial usa 4 periodos de tiempo - WAKE, RETURN, LEAVE y SLEEP (despertar, regreso, salida y dormir)
- 7 **Opciones del menú de programación:** Muestra diferentes opciones durante la programación
- 8 **Indicador de batería baja:** Reemplace las baterías cuando aparezca este indicador

1 Desconecte el sistema de calefacción/enfriamiento de la alimentación eléctrica

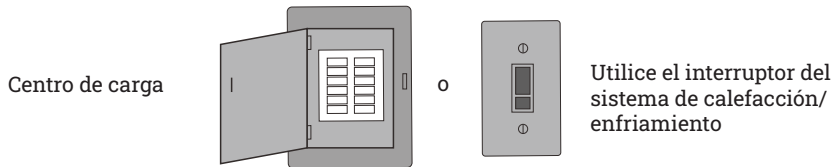

2 Quite el termostato viejo

Retire el termostato viejo, pero deje la placa de pared con los cables conectados.

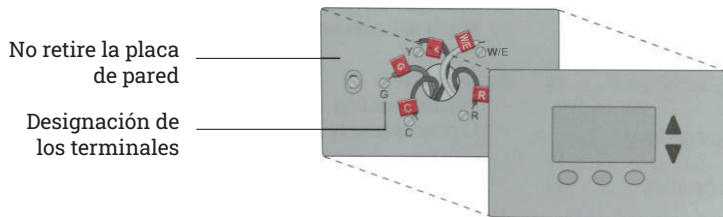

3 Etiquete los cables

Marque los cables utilizando las etiquetas suministradas a medida que los desconecte.

Etiquetas de cableado

Aplique estas etiquetas a cada cable con la designación del terminal adecuado a medida que lo retire del termostato existente.

B	B	Y2	Y2	C	C	E	E	F	F
G	G	H	H	L	L	O	O	P	P
R	R	RC	RC	RH	RH	T	T	U	U
V/VR	V/VR	W	W	W1	W1	W2	W2	W3	W3
X	X	X1	X1	X2	X2	Y	Y	Y1	Y1
AUX	AUX								

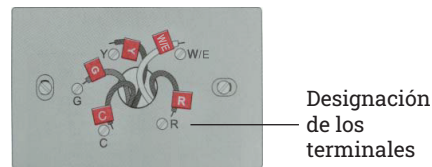

4 Separe la placa de pared del termostato nuevo

Retire la placa de pared del termostato nuevo y móntelo en la pared.

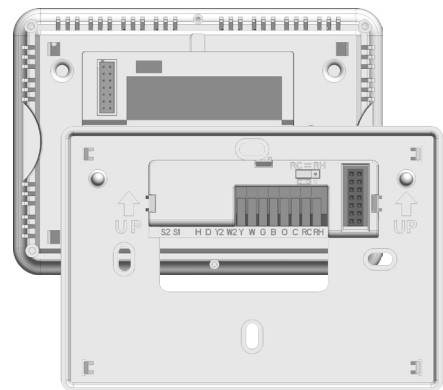

5 Monte la placa de pared del termostato nuevo

Monte la placa de pared nueva utilizando los tornillos y taquetes incluidos.

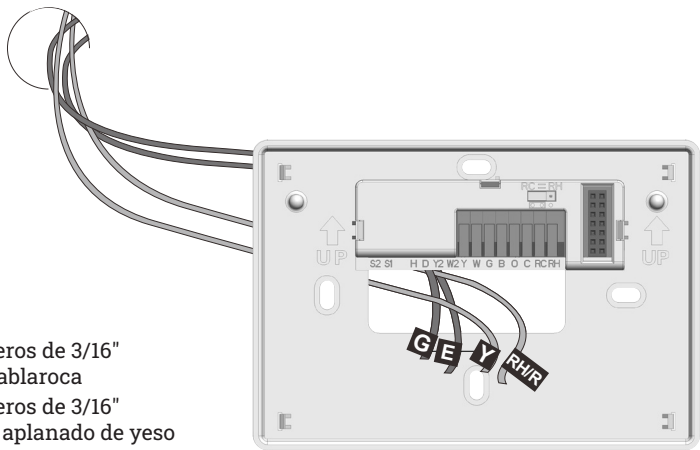

Taladre agujeros de 3/16"
en muro de tablaroca
Taladre agujeros de 3/16"
en muro con aplanado de yeso

6 Conecte los cables

Simplemente haga coincidir las etiquetas de los cables.

Si las etiquetas no corresponden con las letras del termostato, consulte la sección "Cableado alternativo (sistemas convencionales)" en la página 12 y conecte al terminal como se muestra (consulte las notas a continuación).

Inserte los cables en los
terminales de clavija a presión

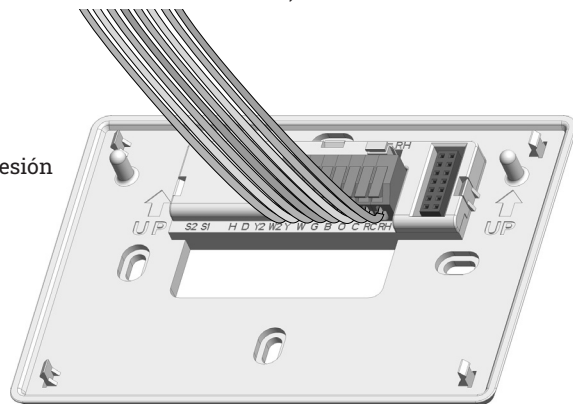

Cableado alternativo (sistemas convencionales)

Si las etiquetas no corresponden con las letras del termostato, consulte la tabla a continuación y conéctelas al terminal como se muestra aquí (vea las notas a continuación).

- 1 Si hay un cable C o X disponible, se puede conectar con el terminal C. Si no hay un cable C o X, entonces no hay necesidad de conectarlo con el terminal C.
- 2 Si tiene una **bomba de calor** sin calefacción auxiliar/de respaldo, conecte el O o el B, no ambos. Si no tiene una **bomba de calor**, no conecte O o el B. Envuelva el extremo pelado del cable con cinta de aislar.
- 3 Haga un puente (tramo de cable) entre Y y W si está utilizando una bomba de calor sin calefacción auxiliar/de respaldo.

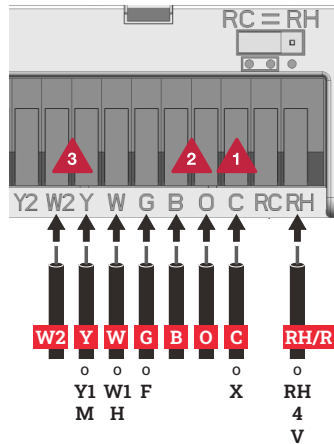

Designaciones de los terminales

Terminal	Sistema de bomba de calor 1 Calor 1 Frío / 2 Calor 1 Frío	Sistema convencional 1 Calor 1 Frío / 2 Calor 1 Frío
RH/R	Alimentación del transformador	Alimentación del transformador
C	Común del transformador	Común del transformador
B	Válvula de inversión/se activa en la calefacción	Se activa en la calefacción
O	Válvula de inversión/se activa en el enfriamiento	Se activa en el enfriamiento
G	Relevador del ventilador	Relevador del ventilador
W/E	Primera etapa de calefacción de emergencia	Primera etapa de calefacción
W2	Segunda etapa de calefacción/ Calefacción de emergencia	
Y	Primera etapa de calefacción y frío	

DIAGRAMAS DE CABLEADO

- 1 Fuente de alimentación
- 2 Utilice los terminales O o B para la válvula de inversión.
- 3 Conexión común opcional de 24 VCA cuando el termostato se utiliza en modo de alimentación con baterías.
- 4 Puente (no suministrado).

Sistema de bomba de calor 2C/1F

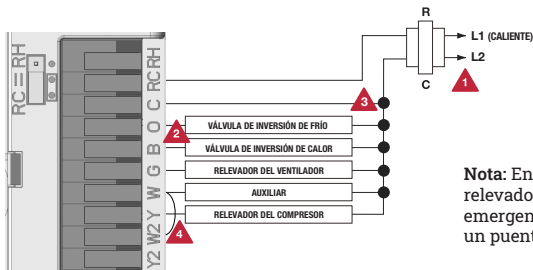

Nota: En muchos sistemas sin relevador de calefacción de emergencia, se puede instalar un puente entre W y W2.

DIAGRAMAS DE CABLEADO

Sistema típico de bomba de calor 2C/1F con calefacción de emergencia independiente

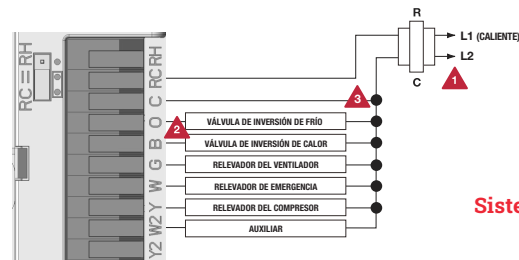

Sistema convencional 1C/1F, 2C/1F

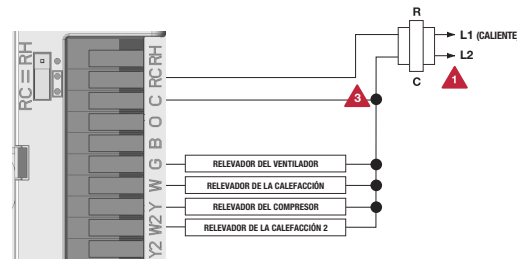



Nota: Para los sistemas de calefacción convencionales, el interruptor del sistema debe estar en la posición EMH durante la primera etapa de calefacción.

Nota: Este termostato es compatible con UN sistema de transformadores solamente.



MENÚ DE CONFIGURACIÓN DEL INSTALADOR

Este termostato tiene un menú de configuración del instalador para facilitar el proceso. Siga el procedimiento a continuación para configurar el termostato para que corresponda con el sistema de calefacción/frío específico.





1. Presione el botón **MENÚ**.
2. Mantenga presionado **TECH SET** (configuración para el instalador) durante 3 segundos.
3. Configure las opciones del instalador según desee, utilizando la siguiente tabla.
4. Utilice las teclas **▲** o **▼** para cambiar los ajustes y la tecla **NEW STEP** (nuevo paso) o **PREV STEP** (próximo paso) para avanzar.
Nota: Solo presione la tecla **DONE** (listo) cuando quiera salir de las opciones de configuración para el instalador.

Pasos de la configuración para el instalador	La pantalla muestra	Opciones de configuración	Por defecto
Recordatorio de cambio de filtro		El recordatorio de cambio de filtro se puede ajustar desde OFF (apagado) hasta 2000 horas, en incrementos de 50 horas	OFF (apagado)
Calibración de temperatura ambiente		La pantalla de temperatura ambiente se puede ajustar para leer hasta 4 °F (2.2 °C) por encima o por debajo de la temperatura calibrada de fábrica.	0



MENÚ DE CONFIGURACIÓN DEL INSTALADOR

Pasos de la configuración para el instalador	La pantalla muestra	Opciones de configuración	Por defecto
Tiempo mínimo de encendido del compresor		El tiempo mínimo de funcionamiento del compresor se puede ajustar desde OFF (apagado) a 3, 4 o 5 minutos. Si se selecciona 3, 4 o 5, el compresor funciona al menos durante el tiempo seleccionado antes de apagarse (aunque el ventilador puede continuar funcionando brevemente).	OFF (apagado)
Retardo por ciclo corto del compresor		La configuración del retardo por ciclo corto del compresor se puede eliminar seleccionando OFF (apagado).	ON (encendido)
Diferencial de enfriamiento		La configuración del diferencial de enfriamiento es ajustable de 0.2 °F a 2 °F (0.11 °C a 1.1 °C).	0.5

MENÚ DE CONFIGURACIÓN DEL INSTALADOR

Pasos de la configuración para el instalador	La pantalla muestra	Opciones de configuración	Por defecto
Diferencial de calefacción	<p>HEAT SWING</p> 	La configuración del diferencial de calefacción es ajustable de 0.2 °F a 2 °F (0.11 °C a 1.1 °C).	0.4
Setpoint límite de temperatura para la calefacción	<p>HEAT LIMIT</p> 	Use el botón ▲ o ▼ para seleccionar el setpoint de calefacción máximo. Rango de temperatura: 41 °F - 90 °F (5 °C - 32 °C)	90 °F (32 °C)
Setpoint límite de temperatura para enfriamiento	<p>COOL LIMIT</p> 	Use el botón ▲ o ▼ para seleccionar el setpoint de enfriamiento mínimo. Rango de temperatura: 41 °F - 90 °F (5 °C - 32 °C)	41 °F (5 °C)
Escala de temperatura	<p>OF F OR C SET</p> 	*F para grados Fahrenheit *C para grados centígrados	*F

MENÚ DE CONFIGURACIÓN DEL INSTALADOR

Pasos de la configuración para el instalador	La pantalla muestra	Opciones de configuración	Por defecto
Reloj de 12 o 24 horas	<p>12H</p> <p>HOUR CLOCK SETTING</p>	Seleccione entre el formato de 12 o 24 horas.	12 horas
Funcionamiento del ventilador	<p>GAS</p> <p>FAN OPERATION</p>	Seleccione GAS o ELECT dependiendo del tipo de calefactor.	ELEC
Pitido	<p>BEEP</p> 	El termostato se puede configurar para emitir un pitido audible cuando se presiona cualquier tecla.	ON (encendido)
Restablecer valores de fábrica	<p>RESET TO DEFAULT</p> 	Restaura todos los parámetros de configuración del termostato a los valores de fábrica.	Seleccione YES (si) y luego NEXT (siguiente) para restaurar los valores de fábrica. Seleccione NO para conservar los parámetros originales.

PROGRAMACIÓN

Establecer la hora y el día de la semana (Si se utiliza la programación)

1. Presione el botón **MENÚ**.
2. Presione **SET TIME** (ajustar hora).
3. El día de la semana parpadeará.
Use **▲** o **▼** para seleccionar el día de la semana.
4. Presione **NEXT** (siguiente).
5. La hora parpadeará.
Use **▲** o **▼** para seleccionar la hora.
Nota: está seleccionado el indicador para a.m. o p. m. correcto.
6. Presione **NEXT** (siguiente).
7. Los minutos parpadearán.
Use **▲** o **▼** para seleccionar los minutos.
8. Presione **DONE** (listo) cuando haya terminado.

Notas de programación

Bloqueo del teclado

La función de activar su opción de bloqueo se lleva a cabo después de haber salido de Technician Setup (configuración para el instalador). Después de completar la Configuración para el instalador, los ajustes se pueden bloquear (o desbloquear) manteniendo presionado el botón **MENÚ** durante 3 segundos.

Robertshaw®

RANCO • PARAGON • CASTFUTURA

Servicio al cliente +1.800.304.6563

Servicio técnico +1.800.445.8299

HVACCustomerService@robertshaw.com

robertshaw.com

352-00302-001 Rev C

© 2025 Robertshaw Controls Company.

Robertshaw® es una marca registrada de

Robertshaw Controls Company.

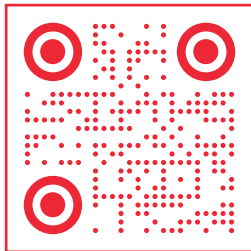

6 Year
Limited
Warranty

Escanee el código
para obtener
información sobre
la garantía

Robertshaw

RANCO • PARAGON • CASTFUTURA

Customer Service +1.800.304.6563

Technical Service +1.800.445.8299

HVACCustomerService@robertshaw.com

robertshaw.com

352-00302-001 Rev C

© 2025 Robertshaw Controls Company.

Robertshaw® is a trademark of Robertshaw Controls Company.

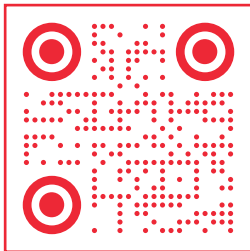

6 Year
Limited
Warranty

Scan for
Warranty Info